

ノンフレーム工法構造図

構造概要図 S=1/4

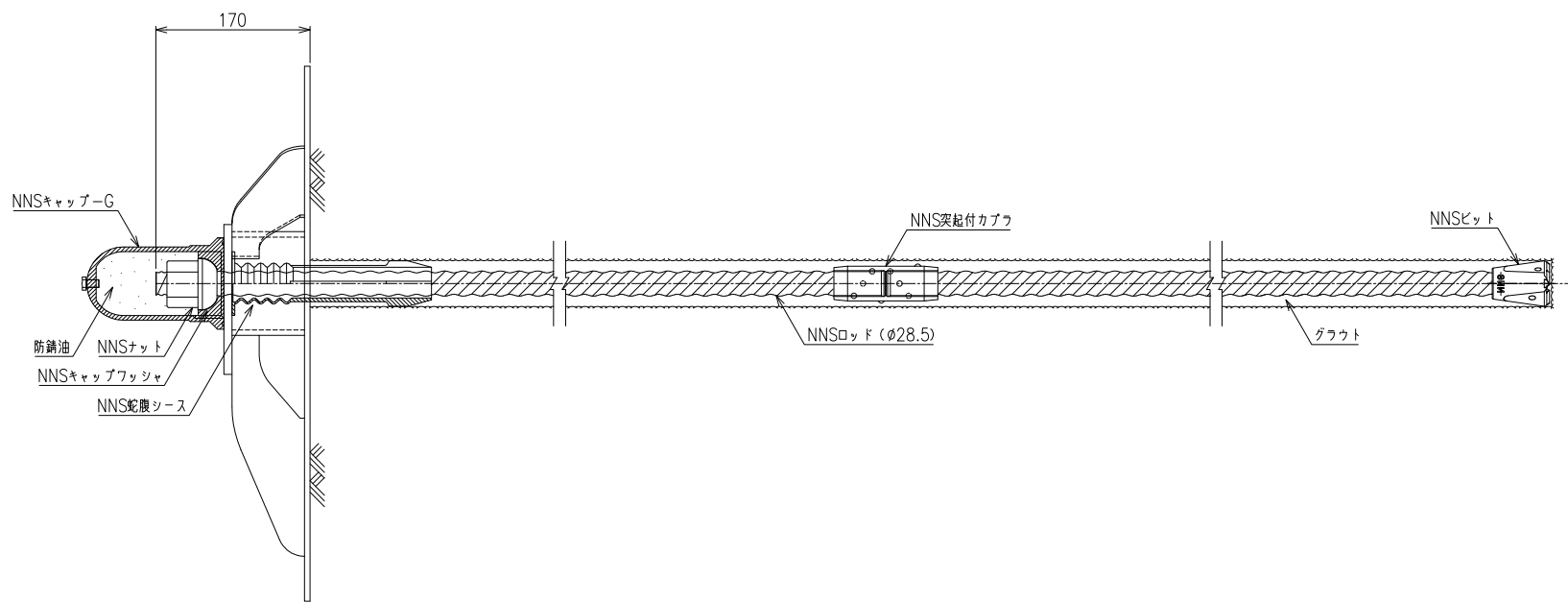

配置例 S=1/30

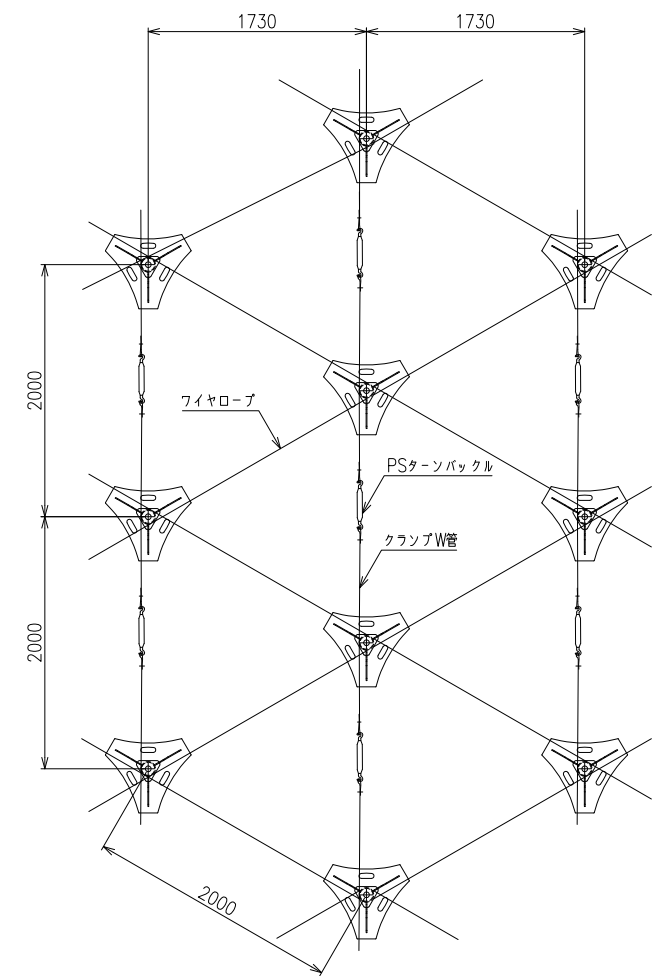

ノンフレーム工法部品図

NNSキャップワッシャ S=1/2

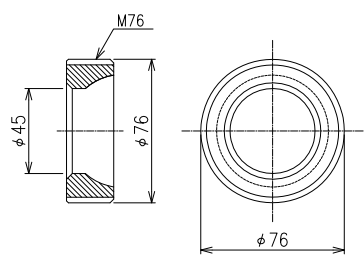

NNSナット S=1/2

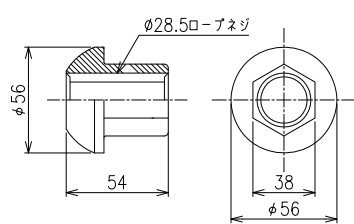

NNSキャップ-G S=1/2

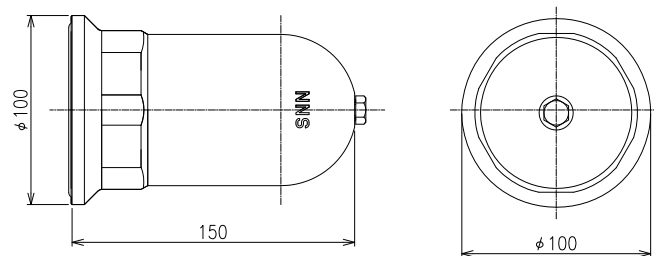

NNSビット S=1/2

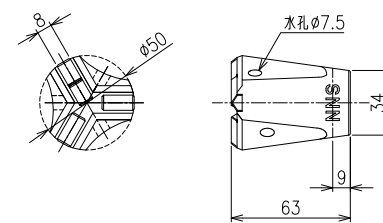

NNSロッド S=1/2

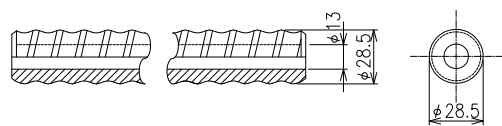

NNS突起付カプラ S=1/2

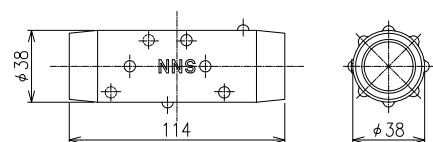

NNS蛇腹シース S=1/3

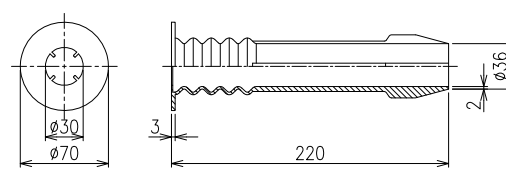

支圧板 S=1/10

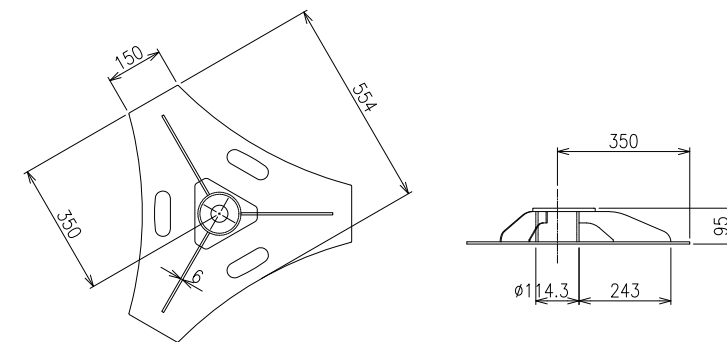

ファイヤロープ・ターンバックル S=1/3

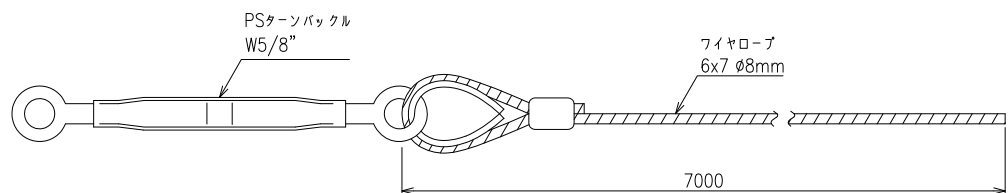

クランプW管 S=1/1

